

***FICHAS CATALOGRÁFICAS  
DE CONSTRUCCIONES EN  
PEDRA EN SEC EN LA  
COMARCA DEL  
MATARRAÑA/MATARRANYA***

***VALJUNQUERA/VALLJUNQUERA***

## CAMINO

002\_Valjunquera 1-INM-TER-027-247-009

Ubicación: Valjunquera – Mas del Labrador

UTM 31 E: 252198 N: 4540557

Altitud: 501

Categoría: Infraestructuras de comunicación

Tipología: Caminos empedrados

Entorno: es un camino que parte del núcleo hacia el norte. En su primer tramo discurre entre un conjunto de construcciones auxiliares en avanzado estado de ruina (la mayor parte de las cuales parecen corrales y cuadras, catalogados como 004) y un campo de almendros

Material: arenisca

Técnica: en seco

Descripción: el tramo inicial del camino, cuyo trazado coincide con el PR-T-162, conserva aproximadamente 75 m del muro de delimitación levantado en uno de sus laterales para separarlo del campo de almendros contiguo.

El camino en algunos puntos alcanza 3 m de anchura. Conserva en sus laterales algunos mínimos restos de pavimento, a base de pequeños cantos, aunque no parece haber estado nunca totalmente empedrado.

El muro de delimitación tenía escasa altura en el lado que daba al camino. Aunque muchos tramos han perdido mampuestos de sus hiladas superiores, no parece que en ningún punto haya sobrepasado el metro de altura.

Está realizado con mampostería de arenisca considerablemente irregular y rematado por grandes piedras, también irregulares, que en algunos casos dan la impresión de disponerse en un tosco *rastell*.

El elemento más interesante del camino son las numerosas aberturas de drenaje que se abren en la parte inferior del muro y vertían al campo adyacente, muy abundantes en su primer tramo. Se han localizado al menos 8 aberturas en este tramo, en algunos casos muy próximas entre sí, a menos de 1 m de distancia unas de otras.

En casi todos los casos se trata de huecos de pequeño tamaño (por ejemplo 10 x 20 x 50 cm; o 30 x 20 x 50 cm –altura x anchura x profundidad), abiertos en la base del muro, delimitados por una losa en su parte superior y dos piedras planas verticales a los lados. Todos ellos están

abocinados hacia el interior. Destaca uno de ellos, más ancho que el resto, en cuya parte central se ha colocado una piedra vertical que divide la conducción en dos.

Estado de conservación: la parte superior del muro ha perdido en muchos tramos numerosas piezas de piedra. Los lienzos restantes en esos puntos presentan en apariencia escasa estabilidad y un importante riesgo de derrumbe.

Construcciones relacionadas: algo más al norte, al otro lado de la carretera, se han localizado varios tramos de un interesante tramo de ganado que atraviesa una zona agrícola y parece ser la continuación de este camino.

Asimismo, el sector de cuadras y corrales (004) a través del que discurre el primer tramo del camino presenta interés, pese a su avanzado estado de ruina. Algunas de las construcciones están parcialmente ejecutadas en piedra seca y muestran obra de calidad, especialmente en las puertas, realizadas a base de grandes piezas de cantería.



## **CAMINO AL BARRANCO DE LOS ABOCHALES**

Ubicación: Valjunquera – Mas del Labrador

UTM 31 E: 252282 N: 4540444

Altitud: 495

Categoría: Infraestructuras de comunicación

Tipología: Caminos empedrados

Entorno: el camino arranca del extremo sureste del pueblo y se dirige, por un terreno en ligera pendiente, hacia el cercano barranco de los Abochales, que recorre una val con cultivos agrícolas

Material: arenisca

Técnica: en seco

Descripción: se conservan aproximadamente 80 m de camino, con una anchura en torno a los 3,50 m.

Estuvo delimitado por ambos lados mediante muros de piedra seca, que se conservan solo parcialmente en algunos tramos.

Los muros conservados tienen en torno a 1 m de altura y están realizados con mampostería de arenisca, en general de tamaño pequeño-medio. En uno de los lados el remate del muro del camino está realizado mediante mampuestos más o menos triangulares dispuestos a rastell. En el lado opuesto el muro está rematado por mampuestos muy grandes que suelen colocarse planos.

Estado de conservación: el camino se encuentra muy arrasado y son escasos los tramos en los que se conserva el muro de delimitación por ambos lados.





## **CORRALES**

004\_Valjunquera      1-INM-TER-027-247-011

Ubicación: Valjunquera – Mas del Labrador

UTM 31 E: 252194 N: 4540551

Altitud: 500-502

Categoría: Arquitectura ganadera

Tipología: Corrales

Entorno: están junto a la población, en su extremo norte, alineados a lo largo del camino 002

Orientación: todas las fachadas están orientadas hacia el este

Material: arenisca

Técnica: mixta: piedra en seco y con argamasa

Planta: rectangular

Cubierta: generalmente a un agua (aunque había al menos dos cubiertos a dos aguas), con teja sobre cañizo y forjado de vigas de madera

Descripción: se trata de una sucesión de 10 corrales alineados, adosados entre sí.

En todos los casos son construcciones de planta rectangular. En general no presentan subdivisiones interiores, aunque se conserva algún caso en el que todavía puede verse un pequeño espacio cerrado y cubierto, al fondo, precedido por un sector al aire libre.

Están realizadas en mampostería de arenisca, con técnicas variadas, ya que si bien la mayoría están aparejados en seco, hay al menos dos donde se utiliza el barro como aglomerante y como revoco; los muros están levantados a dos caras, con relleno de piedra menuda. En cuanto al aparejo, su rasgo más llamativo es la utilización en todos los casos de grandes sillares de cantería (también asentados en seco) para las puertas, que se cierran por la parte superior con dintel de madera; también en algunos casos se utilizan sillares para construir las esquinas. En general estuvieron cubiertos a un agua, con teja sobre cañizo y forjado de vigas de madera.

Estado de conservación: todos ellos se encuentran en avanzado estado de ruina, pues han perdido las cubiertas y, en algunos casos, sus muros (especialmente los frontales) han sufrido importantes derrumbes.

Construcciones relacionadas: ante la línea de las fachadas de los corrales discurre el camino 001, que queda delimitado por ellas en ese lado.



## ERAS

005\_Valjunquera 1-INM-TER-027-247-012

Ubicación: Valjunquera – Mas del Labrador

UTM 31 E: 252254 N: 4540711

Altitud: 504

Categoría: Arquitectura agrícola

Tipología: Eras y pajares

Entorno: se encuentran a unos centenares de metros de la población, hacia el norte, un poco más allá del conjunto de corrales. Están rodeadas de campos, la mayoría dedicados en la actualidad al cultivo del olivo

Material: arenisca

Técnica: piedra en seco

Descripción: se trata de dos eras adosadas entre sí con sus respectivos pajares. Uno de los pajares está adosado a la era. El otro está situado a unos metros de la era correspondiente.

Las eras se encuentran en una zona ligeramente elevada sobre dos caminos. Ambas son de grandes dimensiones (30 x 30 m y 27 x 16 m, respectivamente) y tienen planta oval.

La **primera** de ellas presenta solo una parte de su frente curvo reforzada por una pared en piedra seca. De unos 2 m de altura, está realizado con mampuestos de arenisca grandes e irregulares, calzados con abundantes falcas; el remate está enrasado mediante una hilada de grandes piedras planas, inclinadas ligeramente hacia el interior para evitar la caída del cereal.

Tiene una escalera de acceso. Está adosada al muro, aprovechando un lienzo saliente de la pared. Consta de seis peldaños, realizados mediante grandes bloques paralelepípedicos de arenisca. Cada uno de los peldaños apoya directamente sobre una parte del peldaño inferior.

El pajar correspondiente se encuentra a unos metros de distancia. Era una construcción de planta rectangular que está totalmente arrasada.

La **segunda era**, inmediata a la anterior, tiene aproximadamente la mitad de su perímetro reforzado con obra de mampostería en seco. De una altura similar a la primera (poco más de 2 m), en este caso, pese a estar realizada con mampuestos también considerablemente irregulares, el aparejo está dispuesto en hiladas más o menos alineadas; está rematada mediante una hilada de losas planas, también ligeramente inclinadas hacia el interior.

El pajar está en este caso adosado al talud de la era, lo que le permite ganar altura por la parte trasera. De planta rectangular, está también realizado con mampostería aparejada en seco, a excepción de la puerta y las esquinas, donde se utiliza mortero. Tiene un acceso adintelado desde la era, para introducir la paja, y otro en la parte trasera. Estaba cubierto a un agua, presumiblemente con teja, aunque la techumbre se ha hundido totalmente.

Junto al pajar se encuentra la estructura de acceso a la parte superior, que en este caso es una rampa parcialmente escalonada. De trazado en L, está realizada en tierra, con su frente exterior reforzado por una pared de mampostería, cuya hilada superior sobresale ligeramente del nivel de la rampa. En su primer sector, la rampa cuenta con grandes escalones realizados con bloques de piedra bastante regulares, que abarcan solo la mitad de su anchura.

Estado de conservación: las eras se encuentran en buen estado. En cuanto a los pajares, uno de ellos está arrasado y el segundo en proceso de ruina.

Construcciones relacionadas: en sus proximidades hay numerosas paredes de interés, algunas de gran altura, como una situada frente a la era 2, que supera los 3 m.





### **CAMINO AL BARRANCO DE LOS ABOCHALES (SUROESTE)**

006\_Valjunquera      1-INM-TER-027-247-013

Ubicación: Valjunquera – Mas del Labrador

UTM 31 E: 252201 N: 4540358

Altitud: 495

Categoría: Infraestructuras de comunicación

Tipología: Caminos empedrados

Entorno: conduce desde el extremo sur del pueblo a la parte baja del barranco, a diferencia del camino 002, que lleva a un sector más alto del barranco. A lo largo de la segunda mitad de su recorrido, que es la más interesante y mejor conservada, discurre entre parcelas abancaladas con cultivos de olivos.

Material: arenisca

Técnica: en seco

Descripción: se conservan con bastante integridad aproximadamente 150 m del camino hasta su desembocadura en la val por la que discurre el barranco. Tiene una anchura media de unos 3 m.

En algunos tramos, sobre todo al final, conserva restos de empedrado, a base de cantos muy planos.

El camino está flanqueado y delimitado por ambos lados por los muros de refuerzo de las terrazas agrícolas adyacentes, de trazado curvo por adaptación a la topografía del terreno.

El muro de la izquierda tiene escasa altura a lo largo de la mayor parte su trazado, unos 50 cm. Va ganando altura en la parte final hasta llegar a la desembocadura del camino, donde la pared supera los 2 m de altura y traza una pronunciada curva para seguir reforzando el talud del frente del campo, configurando un interesante tramo “en proa”. En cuanto al aparejo, en esta zona es de mampuestos de arenisca de diversos tamaños: los más grandes en la mitad inferior, los pequeños en la superior y, como remate, una hilera de piezas grandes considerablemente planas.

El lado opuesto presenta mayor interés, aunque el aparejo sea más irregular y la obra tenga una factura más tosca, al tratarse de una pared de mayor altura (va aumentando desde 1,50 hasta los 2-2,20 m). En el tramo final encontramos un largo lienzo parcialmente reconstruido: ante la antigua pared se ha colocado una capa de tierra cuyo frente se ha reforzado con mampostería de arenisca, generando un acusado escalón de unos 30 cm.

Estado de conservación: en general se encuentra en buen estado. La pared de la izquierda sí presenta abundantes puntos de derrumbe, especialmente en su primer tramo. Además, el camino ha sido cortado por una carretera.

Construcciones relacionadas: el camino 002 parte también del extremo sur del pueblo y se dirige al mismo barranco, aunque a una zona más alta, por lo que el trazado de ambos se va separando progresivamente.



### **CORRALISSA CON POZO**

007\_Valjunquera      1-INM-TER-027-247-014

Ubicación: Valjunquera – Mas del Labrador

UTM 31 E: 252172 N: 4540274

Altitud: 493

Categoría: Arquitectura ganadera

Tipología: Corrales

Entorno: situada en un cruce de caminos, se encuentra en la ladera lateral de una estrecha val  
aterrazada, cuyas parcelas están dedicadas a la viña

Material: arenisca

Técnica: mixta: en seco y con argamasa (en puntos muy localizados, como los paramentos que  
enmarcan los vanos)

Descripción: construida en un terreno en pendiente, es un corral de planta rectangular y grandes dimensiones (27 x 15 m).

Está realizada en mampostería de arenisca, a base de piezas muy delgadas colocadas planas, a dos caras, con relleno de barro; en las esquinas se utilizan grandes bloques regulares de piedra labrada, dispuestos en direcciones alternas para trabar más eficazmente ambas paredes. El remate del tercio superior de los muros laterales presenta una inclinación mayor que el resto, ya que en esa parte debía apoyar el tejado a un agua del *cobert*.

El vano de acceso está situado en uno de sus lados cortos, orientado al noreste. Es un hueco adintelado con viga de madera, que apea en jambas realizadas a base de grandes piedras de cantería de tamaños irregulares.

En el interior quedan restos del basamento de un muro que dividía longitudinalmente el corral en dos espacios: uno al aire libre y otro cubierto, ligeramente más pequeño, del cual no se conserva nada. Dada la inclinación del remate de los muros laterales en esa zona, debió estar cubierto a un agua, como es habitual en este tipo de construcciones.

A pocos metros de la puerta de acceso se conservan los restos de una construcción cubiertos de tierra y enmascarados por la vegetación. Tiene planta circular. Realizada también en arenisca aparejada en seco, sobresale del suelo aproximadamente un metro de su paramento (sim embargo, el nivel del suelo debe haber aumentado, quizá por los vertidos de tierra resultantes del ensanchamiento de los caminos adyacentes). Aunque cubierta de tierra, parece haber estado rematado por una cúpula. La vegetación y el propio estado de la construcción impiden localizar ningún hueco de acceso.

Parece haber sido un pozo, destinado al abastecimiento del ganado de la *corralissa*.

Estado de conservación: en avanzado proceso de ruina. La *corralissa* ha sufrido derrumbes en varios puntos del muro perimetral y ha perdido completamente la construcción del *cobert*. El posible pozo está colmatado de tierra y resulta apenas visible debido a la acumulación de tierra y la abundante vegetación que lo rodea y cubre.

Construcciones relacionadas: en la ladera opuesta de la val, frente a la *corralissa*, hay una *cova* para ganado (010). Entre ambas construcciones, unos elementos que pueden interpretarse como fitas o marcas de un *pas de bestiar* (013).





## **BANCAL CON ESCALERAS**

009\_Valjunquera      1-INM-TER-027-247-015

Ubicación: Valjunquera – Mas del Labrador

UTM 31 E: 252203 N: 4540335

Altitud: 494

Categoría: Arquitectura agrícola – Infraestructuras de comunicación

Tipología: Bancales – Escaleras

Entorno: está situado en la ladera que desciende desde el núcleo hasta la val de los Abochales, aterrizada en este sector con cultivos de olivos. Bajo la pared lateral del bancal discurre el camino 006

Material: arenisca

Técnica: en seco



Descripción: se trata de una pared con un trazado interesante, pues sirve para reforzar tanto el talud lateral del campo, a cuyos pies discurre el camino, como el frontal, con una esquina curva intermedia. Es la superior de una sucesión de tres terrazas, dispuestas en paralelo, todas las cuales presentan similares transiciones en curva entre las paredes frontales y laterales.

En el tramo donde se encuentran las escaleras la pared tiene aproximadamente 2,5 m de altura. Está realizada con arenisca, en seco, a base de mampuestos relativamente paralelepípedicos de tamaño en general grande, aunque en el lienzo donde se insertan las escaleras se ha tendido a utilizar piezas de piedra de menor tamaño; la remata una hilada de piedras más regulares de gran tamaño. En algunos puntos la pared arranca de los afloramientos de arenisca del terreno, que pueden superar un metro de altura.

La escalera es volada, a base de mampuestos grandes e irregulares (algunos considerablemente planos) hincados en la pared, con una separación de unos 30 cm entre sí.

Estado de conservación: bueno.

Construcciones relacionadas: forma parte de un interesante conjunto abanclado, cuyos laterales sirven para delimitar el camino 006 por uno de sus lados.



## COVA DE BESTAR

010\_Valjunquera 1-INM-TER-027-247-016

Ubicación: Valjunquera – Mas del Labrador – Val de los Abochales

UTM 31 E: 252276 N: 4540219

Altitud: 478

Categoría: Arquitectura ganadera

Tipología: Corrales rupestres

Entorno: está situado en la parte alta de una ladera rocosa, con vegetación natural de bosque, que cierra por el sureste el terreno agrícola de la val de los Abochales

Material: arenisca

Técnica: en seco

Dimensiones. Anchura: 9 m. Profundidad: 3,50 m.

Descripción: el corral está construido en el interior de un hueco abierto en la base de una pared de arenisca y conglomerado, que sirve como cubierta y como pared lateral. A partir de la pared de roca se ha construido un muro en curva que delimita el recinto para el ganado.

El muro está construido con mampostería de arenisca, en general de pequeñas dimensiones y forma muy irregular, aunque suele tratarse siempre de piedras considerablemente planas. Está levantado a dos caras, con relleno interior de tierra. Es mucho más alto en los dos lados cortos, donde el muro llega hasta la visera de roca natural, que en la parte central, donde decrece considerablemente.

La puerta de acceso se encuentra en uno de sus lados cortos, orientada hacia el este. Se trata de un vano adintelado con vigas de madera cuyos extremos se insertan en la pared, entre mampuestos están asentados con argamasa de barro. Apea en jambas realizadas en la cara exterior mediante grandes piedra de cantería, que se disponen tanto horizontal como verticalmente. Sobre las vigas del dintel se ha colocado una hilera de pequeñas losas muy planas, de las que arranca el paramento superior de la pared, hasta la cubierta de roca natural.

Estado de conservación: en proceso de ruina. Ha sufrido un derrumbe importante en el muro largo que mira a la val (noroeste)

Construcciones relacionadas: frente a ella, en la parte baja de la val, se encuentra la *corralissa* 007. Entre ambas construcciones, unos elementos que pueden interpretarse como fitas o marcas de un *pas de bestiar* (013).



## Planta

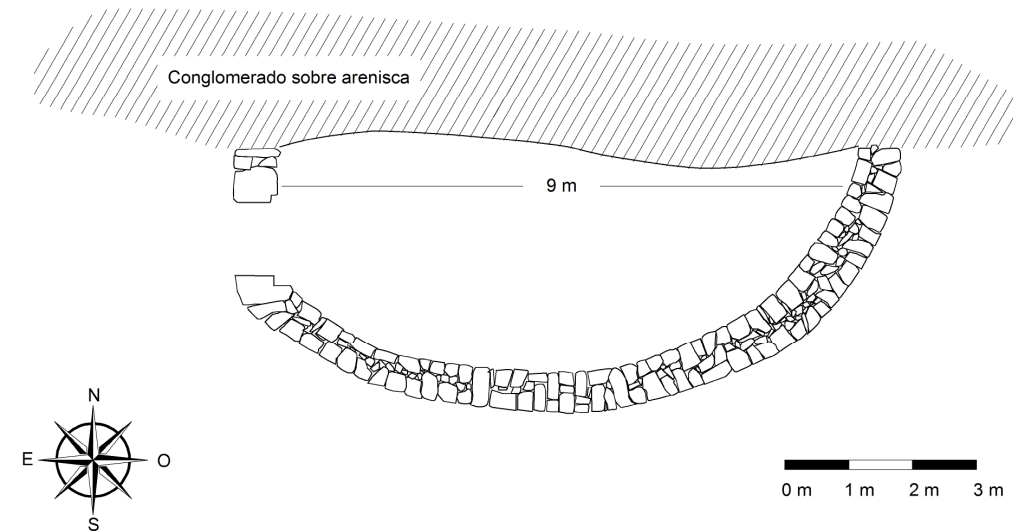

### PARED CON OBELLÓ Y ESCALERA

011\_Valjunquera 1-INM-TER-027-247-017

Ubicación: Valjunquera – Mas del Labrador – Val de los Abochales

UTM 31 E: 252327 N: 4540369

Altitud: 465

Categoría: Arquitectura agrícola – Infraestructuras hidráulicas – Infraestructuras de comunicación

Tipología: Bancales – Conducciones de drenaje – Escaleras

Entorno: se encuentra en la parte media de la val, en el arranque de una ladera abancalada actualmente yerma que asciende hacia el pueblo. A sus pies tiene una terraza con viña

Material: arenisca

Técnica: en seco

Descripción: la pared tiene unos 3 m de altura. Está realizada con mampostería de arenisca muy irregular, aparejada en seco.

La escalera corresponde a una tipología poco usual, pues está construida en un profundo entrante abierto en el muro, de modo que los peldaños descansan sobre los extremos de la propia pared. Está realizada a base de grandes bloques paralelepípedicos de arenisca, uno por cada peldaño, que son diez.

El hueco para la salida de agua del aubelló de drenaje está situado casi al lado de las escaleras. Es una gran abertura vertical, de aproximadamente 1,5 m de altura, cerrada en su parte superior por una losa plana.

Directamente sobre esta losa se abre una inusual segunda salida complementaria de agua. De pequeño tamaño (unos 30 cm de lado), es un hueco de sección cuadrada enmarcado por mampuestos planos.

Estado de conservación: bueno

Construcciones relacionadas: en su entorno más próximo hay numerosas paredes de interés, muchas de ellas con escaleras de comunicación, varias de las cuales han sido catalogadas (009, 012, 013)





## **PARED CON ESCALERA**

012\_Valjunquera      1-INM-TER-027-247-018

Ubicación: Valjunquera – Mas del Labrador

Categoría: Arquitectura agrícola – Infraestructuras de comunicación

Tipología: Bancales – Escaleras

Entorno: está situada en la ladera abancalada que desciende desde el pueblo hasta la val de los Abochales, en la que también se encuentra la pared con escaleras 009. Las terrazas de esta ladera están dedicadas al olivo

Material: arenisca

Técnica: en seco

Descripción: de unos 2 m de altura, se trata de un muro que presenta varios factores de interés.

Por un lado, su aparejo, que en general es la habitual mampostería de arenisca de tamaño medio-pequeño aparejado en seco que suele encontrarse en el entorno del Mas del Labrador. Sin embargo, presenta un tramo reconstruido de gran interés plástico, a base de mampuestos muy planos y en general pequeños colocados de canto, en vertical.

Por otro, la existencia de unas escaleras próximas a este tramo. Se trata de una obra adosada al muro, construida en un saliente de este. Apea en un afloramiento de arenisca de cierta altura, con puntos entrantes que pueden ser usados a modo de peldaños. Sobre esta roca se disponen cuatro escalones realizados mediante grandes bloques de piedra.

Estado de conservación: deteriorado. Parte del tramo reconstruido ha sufrido un nuevo derrumbe motivado por el crecimiento de un olivo próximo. También se ha derrumbado un tramo de pared inmediato a las escaleras.

Construcciones relacionadas: en su entorno más próximo hay numerosas paredes de interés, muchas de ellas con escaleras de comunicación y conducciones de drenaje, varias de las cuales han sido catalogadas (009, 011, 013)





## PARED CON FITAS Y ESCALERA

013\_Valjunquera y 014\_Valjunquera 1-INM-TER-027-247-019

Ubicación: Valjunquera – Mas del Labrador – Val de los Abochales

UTM 31 E: 252211 N: 4540254

Altitud: 474

Categoría: Arquitectura agrícola – Infraestructuras de delimitación – Infraestructuras de comunicación

Tipología: Bancales – Mojones – Escaleras

Entorno: situada en la parte baja de la val, donde desemboca el camino 006 procedente del pueblo y se encuentra también la *corralissa* 007. La pared marca la linde de una parcela con viña

Material: arenisca

Técnica: en seco

Descripción: pared de escasa altura y construcción tosca, de altura variable que oscila entre 1,30 y 1,70 m. Está realizada mediante una doble capa de mampuestos, con un pequeño espacio intermedio relleno de tierra.

En ella se alzan cuatro grandes losas muy planas de difícil interpretación, aunque podría tratarse de fitas de delimitación de un camino de ganado. Situadas a escasa distancia unas de otras, están insertas perpendicularmente a la pared hasta un tercio de su altura y sobresalen sobre el terreno entre 20 y 40 cm, según los casos.

La escalera, en sus proximidades, presenta también una factura tosca. Consta de cuatro peldaños, realizados con losas planas hincadas en la pared.

Estado de conservación: deteriorado. Tanto en el tramo donde se encuentran las posibles fitas como en el de las escaleras, la pared presenta derrumbes parciales y pérdida de materiales en su parte superior.

Construcciones relacionadas: en su entorno más próximo hay numerosas paredes de interés, muchas de ellas con escaleras de comunicación y conducciones de drenaje, varias de las cuales

han sido catalogadas (009, 011, 013). Por lo que se refiere a arquitecturas vinculadas con el ganado, está también muy próxima a la *corralissa* 007 y a la *cova de bestiar* 010.



## **CAMINO NORTE**

015\_Valjunquera      1-INM-TER-027-247-020

Ubicación: Valjunquera – Mas del Labrador

UTM 31 E: 252145 N: 4540949

Altitud: 483

Categoría: Infraestructuras de comunicación

Tipología: Muros de caminos

Entorno: se encuentra al norte del núcleo, al otro lado de la carretera, y aparentemente podría ser una continuación del camino 002, que parte del pueblo; sin embargo, la pérdida del posible tramo intermedio impide verificar esta suposición. Discurre a través de una zona de vales agrícolas, al pie de una ladera boscosa

Material: arenisca

Técnica: en seco

Descripción: a lo largo de un recorrido de algo más de 500 m lineales se conservan al menos tres significativos tramos de un camino que parece haber sido fundamentalmente de uso ganadero.

En todos los casos se conserva solamente el muro de delimitación de uno de los lados. Está realizado con mampostería de arenisca, en general de pequeño tamaño y muy plana (según la tónica habitual en el Mas del Labrador), y levantado a dos caras, con relleno de piedra menuda; lo remata una hilada de grandes y finas losas, algunas de ellas de forma aproximadamente triangular, que se disponen verticalmente, a *rastell*, para dificultar el paso del ganado. La altura del muro varía, según los tramos, entre 1,20 m y algo más de 1,50.

Estado de conservación: se conservan en buen estado escasos tramos del antiguo camino, la mayor parte del cual ha desaparecido, bien debido al paso del tiempo y la falta de mantenimiento, bien a la apertura de caminos para la circulación de vehículos.

Construcciones relacionadas: es muy posible que se trate del mismo camino que el tramo catalogado como 002. A lo largo del trazado conservado encontramos diversas construcciones en piedra seca de carácter agrícola: casetas (016), bancales (017) y paravientos (018).





## **CASETA**

016\_Valjunquera      1-INM-TER-027-247-021

Ubicación: Valjunquera – Mas del Labrador

UTM 31 E: 252184 N: 4540921

Altitud: 478

Categoría: Infraestructuras de comunicación

Tipología: Muros de caminos

Entorno: se encuentra al lado del camino 015, en una zona agrícola, al pie de una ladera, junto a cultivos de olivos

Orientación: sureste

Material: arenisca

Técnica: en seco

Planta: rectangular

Cubierta: a un agua, con losas sobre forjado de vigas de madera

Dimensiones. Anchura: 2 m. Longitud: 4 m

Descripción: está construida aprovechando el frente vertical de un afloramiento natural de arenisca, que, ligeramente recrecido en algunos puntos con obra de mampostería, sirve como pared lateral. Es un edificio de planta rectangular.

Está realizado con mampostería de arenisca aparejada en seco, a base de mampuestos grandes y de formas aproximadamente paralelepípedica, reservándose piedras de tamaño considerablemente mayor para las esquinas. Los muros, muy gruesos, están realizados a dos caras, con relleno interior de piedra menuda.

La puerta se abre en uno de los lados cortos. Es un vano coronado por un arco muy rebajado realizado también de mampostería.

Se conservan algunas de las losas de cubierta sobre los muros, así como dos de las vigas del forjado que las sostenía. Estas iban hincadas directamente sobre la superficie de la pared rocosa, aunque no en su parte más alta. Parece ser que sobre la cubierta habría todavía por ese lado un tramo de roca recrecido con obra de mampostería para contener la tierra de la ladera situada sobre la caseta.

Estado de conservación: en proceso de ruina. La cubierta se encuentra casi totalmente hundida.

## **BANCAL**

017\_Valjunquera 1-INM-TER-027-247-022

Ubicación: Valjunquera – Mas del Labrador

Categoría: Arquitectura agrícola

Tipología: Bancales

Entorno: se encuentra en las proximidades del camino 015, en una ladera abancalada en una sucesión de terrazas dedicadas al cultivo de olivos

Material: arenisca

Técnica: en seco

Descripción: forma parte de un nutrido conjunto de banales que escalonan la ladera, con formas curvas, dispuestos en líneas concéntricas.

Se ha seleccionado un tramo de pared que presenta varios factores de interés. Tiene en este punto algo más de 3 m de altura.

Por un lado, hay un sector que ha sido reconstruido con una obra de magnífica factura. El lienzo reconstruido se ha realizado mediante losas muy finas de arenisca colocadas verticalmente para facilitar el drenaje del terreno. Están estructuradas en siete hiladas de una considerable regularidad.

Junto a este tramo, a continuación, la pared presenta un refuerzo en curva, motivado por el crecimiento de la raíz del olivo situado sobre ella. En este tramo las losas del aparejo se colocan planas.

Estado de conservación: bueno.

Construcciones relacionadas: conjunto de banales en ladera con cultivo de olivos. En un lateral de esa misma terraza hay un reducto de protección para un único olivo y, tras él, un tramo de muro de escasa altura de funcionalidad desconocida, que podría interpretarse como un *paravent*.

## **POZO DE HIELO**

019\_Valjunquera 1-INM-TER-044-247-005

Ubicación: Valjunquera

UTM 31 E: 248564 N: 4537863

Altitud: 541

Categoría: Arquitectura preindustrial

Tipología: Pozos de hielo o nieve

Entorno: próximo al pueblo, se construyó en una ladera orientada hacia el norte, como suele ser habitual, ya que esta orientación permitía la mejor conservación del hielo

Material: arenisca



Técnica: piedra con argamasa

Descripción: es un pozo de planta circular excavado en el terreno, que se cubría con una cúpula casi totalmente desaparecida.

Se conserva aproximadamente la mitad de su perímetro. Las paredes del pozo están revestidas con sillares cuyo tamaño va disminuyendo ligeramente en altura.

La cúpula está totalmente hundida, aunque puede verse todavía su arranque a lo largo de la pared conservada, especialmente en los dos extremos.

No se conserva ninguna estructura de empozado ni de acceso al interior.

Estado de conservación: ruina. Ha perdido la mitad del perímetro construido, así como la cúpula. Los restos se encuentran totalmente invadidos por la vegetación, que impide el acceso a su interior para obtener datos más precisos.



## CASETA

020\_Valjunquera 1-INM-TER-027-247-023

Ubicación: Valjunquera

UTM 31 E: 248928 N: 4535044

Altitud: 579

Categoría: Hábitat temporal – Arquitectura agrícola

Tipología: Casetas

Entorno: a bastante distancia del núcleo, se encuentra en una zona agrícola, dedicada básicamente al olivo. La caseta, sin embargo, está en la margen de una parcela de cereal

Orientación: este

Material: arenisca

Técnica: en seco

Planta: trapezoidal

Cubierta: a un agua, con losas cubiertas por una capa de tierra, sobre forjado de vigas de madera de almendro u olivo

Dimensiones interiores. Anchura: 2,50 m. Longitud: 4 m

Descripción: la caseta se construyó apoyada en la pared de un bancal de aproximadamente 1,20 m de altura, en un tramo donde esta traza una concavidad, lo cual determina su peculiar planta. Dos de las paredes, una de las laterales y la trasera, apoyan en esta pared, que es recrecida hasta alcanzar la altura requerida por la construcción.

Tres de los muros de la caseta se elevan en ángulo recto entre sí, pero la pared trasera se dispuso oblicuamente a la delantera para adaptarla al trazado del bancal en el que se apoya, lo que origina una planta trapezoidal.

Está construida con mampuestos de arenisca de tamaño en general grande, aparejados en seco y calzados con abundantes falcas de pequeño tamaño. Está realizada a dos caras, con relleno de piedra menuda.

La cubierta es de grandes losas planas recubiertas por una capa de tierra. En dos de los lados del edificio, sobresalen ligeramente hacia el exterior, quizá con la finalidad de proteger el paramento.



La puerta se abre en el costado este, descentrada, pues uno de sus lados apoya en el bancal. Es un hueco adintelado con vigas de madera sobre las que se dispone una hilada de losas planas ligeramente saliente para proteger la madera de la lluvia.

Hay un pequeño vano de ventilación en el muro norte, un sencillo hueco cuadrangular.

En el interior, gran parte de la pared lateral adosada al bancal está ocupada por un pesebre.

Frente a él, en la esquina, debió haber un sencillo hogar, ya que se conserva la salida de humos, con una pequeña chimenea cuadrangular hecha a base de losas en el exterior.

Estado de conservación: bueno.

## Planta

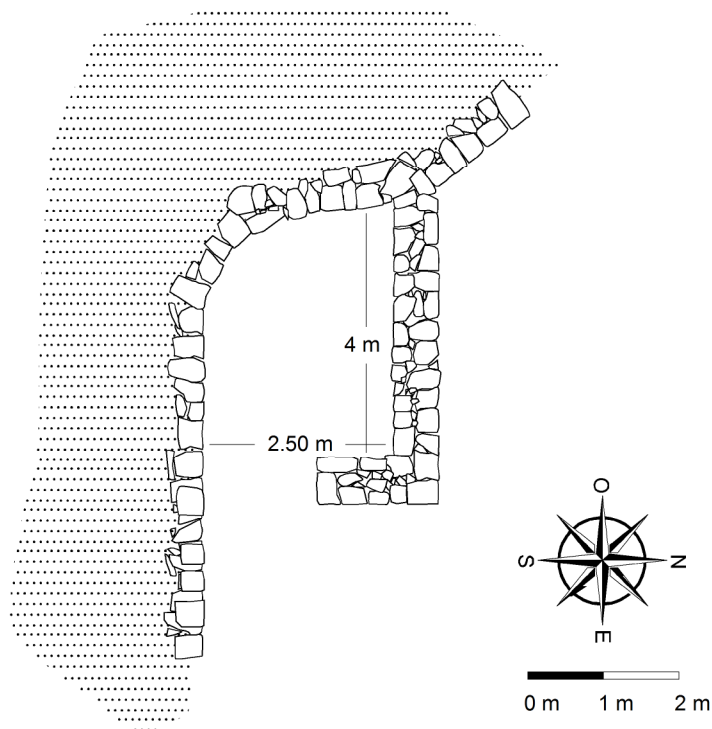

## Sección. Alzado

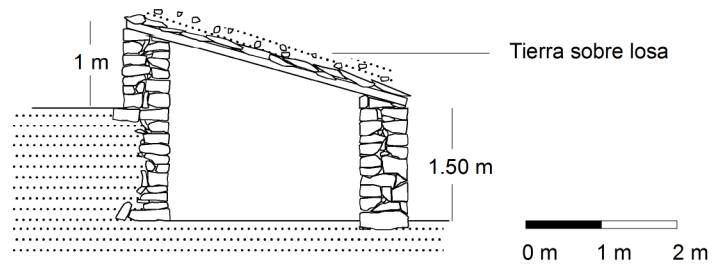

## CASETA

021\_Valjunquera 1-INM-TER-027-247-024

Ubicación: Valjunquera – Mas de Fraga

UTM 30 E: 751959 N: 4538910

Altitud: 586

Categoría: Hábitat temporal – Arquitectura agrícola

Tipología: Casetas

Entorno: se encuentra en una amplia zona agrícola, aterrizada, con cultivo de olivos. En sus proximidades hay paredes de contención de cierto interés, en las que se han localizado dos escaleras

Orientación: sur

Material: arenisca

Técnica: en seco

Planta: rectangular

Cubierta (interior): bóveda de medio cañón

Cubierta (exterior): sobre la bóveda, tierra y guijarros; sobre los extremos laterales planos, losas

Dimensiones. Anchura: 2 m. Profundidad: 3 m. Altura máxima: 2 m

Cronología: 1951

Descripción: caseta de planta rectangular, cuya parte trasera apoya parcialmente en un pequeño afloramiento de arenisca, sobre el que arranca la pared construida.

Está construida mediante mampuestos de arenisca de tamaños y formas heterogéneos, aunque tanto para las jambas del vano de acceso como para la bóveda se reservan piezas más regulares. De gran grosor, sus muros laterales tienen un relleno interior de piedra menuda.

Está abierta totalmente por su frente sur en un gran arco de medio punto, realizado mediante losas planas dispuestas verticalmente, cuya anchura va decreciendo hacia la parte superior. En el frente de una de las piezas que componen la jamba derecha consta incisa la fecha de 1951.

Al interior es un espacio unitario cubierto por bóveda de cañón, realizada también mediante piedras planas y regulares dispuestas verticalmente. Es interesante señalar que, aunque al

exterior la bóveda queda cubierta por una fina capa de tierra y gujarros, los extremos laterales planos, correspondientes al engrosamiento de la pared, se cubren con losas.

El muro del fondo está completamente ocupado por una bancada de unos 50 cm de altura, realizada en mampostería aparejada en seco.

En uno de los muros laterales se abre una hornacina cuadrangular.

Estado de conservación.: bueno.

Construcciones relacionadas: la caseta se encuentra integrada en un gran conjunto de terrazas abancaladas, con refuerzo de paredes de piedra seca. En ellas se han localizado al menos dos escaleras. Ambas están adosadas al bancal correspondiente: una de ellas (en mal estado) está construida en un entrante de la pared; la segunda, en un lienzo ligeramente saliente, que sirve como apoyo a los peldaños.

## Frente. Alzado

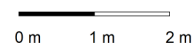
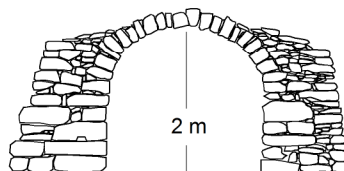

## Planta

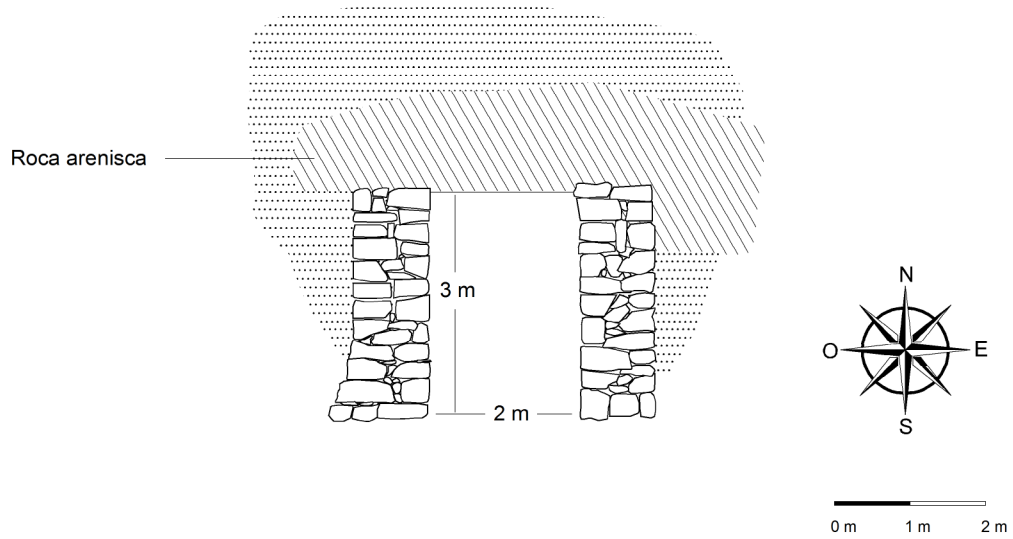



## BALSA

022\_Valjunquera 1-INM-TER-027-247-025

Ubicación: Valjunquera

UTM 31 E: 249382 N: 4538142

Altitud: 468

Categoría: Infraestructuras hidráulicas

Tipología: Aljibes

Entorno: está situada en la parte alta del núcleo, en la zona de las eras. Se construyó junto a un camino, aprovechando uno de sus muros laterales de delimitación como cierre por uno de sus lados

Material: arenisca

Técnica: en seco

Descripción: se trata de una balsa de planta oval, de grandes dimensiones (aproximadamente 25 x 14 m), aunque de escasa profundidad.

Se construyó junto al camino que conduce a la parte alta de las eras, cuyo muro de delimitación sirve de cierre a la balsa por uno de sus lados largos. Este muro, que continúa más allá de la balsa, es el más interesante del conjunto. Tiene aproximadamente 1,20 m de altura, está realizado a dos caras con mampuestos de arenisca bastante regulares y rematado por una hilada de grandes piedras planas que cubren toda la anchura del muro.

A lo largo del resto del perímetro de la balsa las paredes de tierra han sido reforzadas por una capa de piedra, más irregular que en el caso del camino, de unos 70 cm de altura.

Estado de conservación: en proceso de ruina. El muro del camino ha perdido una parte significativa de las piezas de la hilada de remate y sufrido derrumbes parciales. También una parte importante del muro perimetral de la balsa propiamente dicha ha desaparecido.

Construcciones relacionadas: el camino conduce a la parte alta de las eras, donde hay algunos conjuntos de interés con pajares, eras de trilla, muros de contención y escaleras.



### **PARED DE CONTENCIÓN CON ESCALERAS**

023\_Valjunquera      1-INM-TER-027-247-026

Ubicación: Valjunquera – Mas de Fraga

UTM 30 E: 751528 N: 4538384

Altitud: 615

Categoría: Arquitectura agrícola – Infraestructuras de comunicación

Tipología: Bancales – Escaleras – Caminos

Entorno: está situada en una amplia zona agrícola, dedicada fundamentalmente al cultivo de almendros y olivos, aunque en este caso se encuentra en una parcela de cereal (con olivos plantados en la margen). En ese sector, relativamente pendiente, hay numerosas terrazas agrícolas con paredes de refuerzo de piedra seca, así como casetas. Muy próximas se encuentran las casetas 025 y 026

Material: arenisca

Técnica: en seco

Descripción: se trata de un conjunto de interés, compuesto por una pared de contención con escaleras y el muro de un camino, que cierra por uno de sus lados la parcela donde se encuentra la pared.

Esta tiene aproximadamente 2,5 m de altura y está realizada con mampostería de arenisca, que en algunos casos arranca de afloramientos rocosos naturales. Está construida con mampuestos de dimensiones muy heterogéneas, aunque en general grandes, calzados con numerosas falcas. Presenta un pequeño tramo parcialmente rehecho con un amontonamiento de piedra, que sobresale irregularmente en la mitad inferior de la pared.

La escalera es volada, realizada mediante cinco grandes losas planas hincadas en la pared con una separación intermedia de 40-50 cm.

El muro del camino, que continúa a lo largo de la parcela superior, tiene aproximadamente 1,50 m de altura. Está realizado también con mampostería de arenisca, pero en este caso se trata de mampuestos de pequeño tamaño, muy irregulares. Como remate cuenta con una hilada de grandes losas planas, algunas de formas más o menos triangulares, que se disponen verticalmente, a *rastell*, para dificultar el paso de los animales.

Conservación: el muro del camino se encuentra en buen estado. La pared también, salvo en una zona muy próxima a las escaleras, donde se ha derrumbado un tramo de unos dos metros.

Construcciones relacionadas: al tratarse de una zona agrícola en relativa pendiente hay numerosas terrazas con paredes de refuerzo, aunque en general no tienen las dimensiones de esta. También hay casetas en muchas parcelas, entre las que destacan las catalogadas como 025 y 026.



## **POZO**

024\_Valjunquera      1-INM-TER-027-247-027

Ubicación: Valjunquera – Mas de Fraga

UTM 30 E: 751484 N: 4538860

Altitud: 596

Categoría: Infraestructuras hidráulicas

Tipología: Pozos

Entorno: muy próximo al mas, se encuentra en una sucesión de terrazas agrícolas de pequeño desnivel dedicadas al cultivo de almendros

Material: arenisca

Técnica: en seco

Planta: circular

Cubierta (interior): plana, con losas sobre forjado de madera

Cubierta (exterior): amontonamiento de piedra de forma hemiesférica, a modo de cúpula



Descripción: se encuentra situado en la parte superior de una de las terrazas, junto a la pared de refuerzo.

Es un pozo de planta circular de escasa profundidad, poco más de 2 m. Su interior está reforzado por una pared de mampostería en su parte superior, mientras que en los dos tercios inferiores se ha mantenido directamente la arcilla del terreno.

Al exterior sobresale una estructura cilíndrica de algo más de 2 m de altura, cuyas paredes tienen un gran grosor. Están realizadas con mampostería de arenisca muy irregular aparejada en seco y rematadas por una hilada de losas (los extremos de las losas de la cubierta).

La boca es un hueco rectangular, enmarcado por listones de madera.

Al interior está cubierto por un forjado de madera sobre el que se dispone una capa de losas planas. Sobre ellas se ha colocado un amontonamiento de piedra que adopta una forma hemisférica, simulando una cúpula.

En el interior, junto a la boca, hay una pila de piedra encajada en la pared para el vertido del agua.

Estado de conservación: se mantiene en relativo buen estado, salvo por el crecimiento de vegetación sobre la cubierta exterior, que puede terminar afectando a la obra a largo plazo.

Construcciones agrícolas: terrazas con paredes de refuerzo de escasa altura, en torno a 1,60-1,80 m.



## CASETA

025\_Valjunquera      1-INM-TER-027-247-028

Ubicación: Valjunquera – Mas de Fraga

UTM 30 E: 751301 N: 4538598

Altitud: 624

Categoría: Ocupación temporal – Arquitectura agrícola

Tipología: Casetas

Entorno: se encuentra en la linde superior de una sucesión de terrazas escalonadas con cultivo de olivos, en la parte baja de una pequeña ladera rocosa

Orientación: 64º noreste

Material: arenisca

Técnica: en seco

Planta: rectangular

Cubierta (interior): bóveda de medio cañón y roca natural

Cubierta (exterior): a un agua, con losas cubiertas por una capa de tierra y guijarros, ya que el resto del espacio de cubierta está ocupado por la roca natural del terreno

Descripción: es un edificio de planta rectangular construido en una ladera en pendiente. Aprovecha la inclinación de un afloramiento rocoso, cuya pared sustituirá a uno de los muros laterales y servirá también parcialmente como cubierta. A partir del hueco de la pared, se han construido los tres muros restantes de la caseta.

Está realizada con mampostería de arenisca muy irregular aparejada en seco, reservando los mampuestos más grandes y regulares para las esquinas y el frente en el que se abre la puerta de acceso. Está levantada a dos caras, con relleno intermedio de piedra menuda; en algunos puntos se disponen piedras más largas que atraviesan gran parte de la pared trabándola con mayor eficacia, como puede verse en la fachada.

La puerta se abre en uno de los lados cortos, coronada por un arco de medio punto de factura tosca.

No pudo accederse al interior por exceso de vegetación, pero sí fue posible apreciar que aproximadamente la mitad del espacio estaba cubierto por la roca natural, mientras el resto disponía de una bóveda de medio cañón (o, más apropiadamente, de un cuarto de cañón).

Al exterior la parte abovedada se cubrió de piedra menuda, una capa de losas y otra de tierra y guijarros.

Estado de conservación: presenta un aspecto general de deterioro, aunque no parece tener por el momento serios problemas estructurales. Su entorno está muy invadido por la vegetación, que puede afectar a la construcción a corto-medio plazo.

Construcciones relacionadas: al encontrarse en una amplia zona agrícola hay numerosas construcciones en piedra seca relacionadas con la explotación del terreno, fundamentalmente paredes de contención (entre las que puede destacarse la 023) y casetas (por ejemplo, 026).



## **CASETA**

026\_Valjunquera      1-INM-TER-027-247-029

Ubicación: Valjunquera – Mas de Fraga

UTM 30 E: 751530 N: 4538459

Altitud: 612

Categoría: Ocupación temporal – Arquitectura agrícola

Tipología: Casetas

Entorno: está situada en la margen de un campo aterrazado con cultivos de almendro, al pie de una ladera arbolada. Entre las paredes de las terrazas de la propiedad puede destacarse la inmediatamente inferior a la caseta, con una ampliación rectangular a modo de reducto donde se ha plantado un almendro

Orientación: noreste

Material: arenisca

Técnica: en seco



Planta: rectangular

Cubierta: a un agua, con losas sobre forjado de vigas de madera

Descripción: conjunto compuesto por una caseta para la estancia del agricultor y, a pocos metros, una pequeña construcción, también a modo de caseta, para aperos.

La caseta apoya por su parte trasera en un talud de tierra con base de arenisca; también en uno de sus lados hay un afloramiento de arenisca; ambas masas rocosas, de algo más de 1 m de altura, son aprovechadas como basamento de las paredes correspondientes, mientras que la zona terrosa del talud es reforzada por un muro de mampostería.

La caseta tiene planta rectangular. Es una obra de mampostería de muy buena factura, realizada a base de mampuestos grandes y regulares a excepción de las hiladas superiores de los muros laterales, donde se colocan losas finas que permiten adaptar la terminación de la pared a la inclinación requerida por la pendiente de la cubierta.

El acceso se sitúa en uno de los lados largos, opuesto al talud de la ladera. Situado en un extremo de la fachada es un hueco de grandes dimensiones, cuya altura abarca la casi totalidad de la fachada, adintelado con una viga de madera.

En cada uno de los muros laterales hay sendos vanos de ventilación. Son pequeños huecos de sección cuadrangular.

El interior es un espacio unitario. En el muro del fondo, sobre el afloramiento rocoso que sirve como basamento al muro, se abren dos interesantes hornacinas gemelas, separadas por una losa dispuesta verticalmente y cubiertas por sendas losas.

A pocos metros de la caseta se encuentra la construcción para el almacenaje de aperos. Con planta cuadrangular, es una construcción de pequeñas dimensiones, con poco más de 1 m de lado y otro tanto de altura. Está realizada con un aparejo muy tosco de mampostería en seco y se cubría mediante dos grandes losas que abarcaban toda la anchura de la construcción. Su frente se encuentra totalmente abierto.

Estado de conservación: deteriorada. La cubierta de la caseta ha empezado a perder losas y hundirse por su parte central, lo que puede acelerar su deterioro. También la construcción para aperos ha perdido una de las losas de la cubierta, aunque presenta menos riesgo inminente.

Construcciones relacionadas: al encontrarse en una gran zona agrícola, con terrenos habitualmente en pendiente, hay numerosas construcción relacionadas con la explotación de la tierra, fundamentalmente paredes de contención (aparte de las ya mencionadas de su entorno inmediato, en sus proximidades puede destacarse la 023) y casetas (por ejemplo, 025).



## **PAS DE BESTIÁ**

027\_Valjunquera      1-INM-TER-027-247-030

Ubicación: Valjunquera

UTM 31 E: 249075 N: 4537734 (inicio del tramo conservado del camino)

Altitud: 442

Categoría: Infraestructuras de comunicación – Arquitectura ganadera

Tipología: Pasos de ganado

Entorno: situado en el suroeste del pueblo, era un camino que arrancaba del extremo de la zona de la huerta y discurría en dirección sur

Material: arenisca

Técnica: en seco

Descripción: a lo largo de unos 180 m se conservan varios tramos de un antiguo camino para ganado.

Estaba delimitado por sendos muros para evitar la entrada de los animales a las fincas contiguas. Sin embargo, en general en todos los tramos conservados solo se mantiene uno de los lados, ya que ha sido afectado en muchos puntos por la apertura o ampliación de caminos para vehículos.

Los muros tienen una altura variable que en general ronda en torno a 1,50 m. El aparejo varía a lo largo de su recorrido, pero suele ser de tamaño mediano y relativamente regular. Está levantado a dos caras, con relleno de piedra arenisca menuda. Como remate presenta una alta hilada de grandes losas planas, algunas con formas relativamente triangulares, que abarcaban toda la anchura del muro y se disponían verticalmente, en *rastell*, con la finalidad de impedir el paso del ganado.

Estado de conservación: ha desaparecido una buena parte de su trazado debido tanto a la falta de mantenimiento como a la construcción o ampliación de caminos para el paso de vehículos.

Construcciones relacionadas: un poco más al este quedan restos del camino antiguo a La Codoñera, con muros de delimitación e interesantes *tancats* para la protección de los campos (028). Partiendo de la localidad, se dirigía también hacia el sur, pasando a los pies de la ermita de Santa Bárbara.



### **MURO DE LA VAL DE LA ERMITA**

028\_Valjunquera 1-INM-TER-027-247-031

Ubicación: Valjunquera – Ermita de Santa Bárbara

UTM 31 E: 249192 N: 4537541

Altitud: 543

Categoría: Infraestructuras de delimitación – Arquitectura agrícola

Tipología: Muros de separación de campos

Entorno: se encuentra en el inicio del camino antiguo a La Codoñera, que partía del núcleo en dirección sur para girar hacia el este un poco más allá de la ermita de Santa Bárbara. Se trata de un cercado que separaba el camino de una sucesión de terrazas agrícolas que en la actualidad están dedicadas al cultivo de olivos

Material: arenisca

Técnica: en seco



Descripción: Es un largo muro, de unos 150 m de longitud, que separaba el camino de unas parcelas agrícolas.

Adaptado a la topografía del terreno, el muro tiene una altura variable, que oscila entre los aproximadamente 1,50 y 1,70 m.

Está realizado en mampostería de arenisca aparejada en seco, con piezas en general bastante grandes calzadas con numerosas falcas; como remate cuenta con una hilada de piedras cuadrangulares, relativamente planas y muy regulares, dispuestas verticalmente.

El elemento más interesante del cercado es el portón de acceso. Se trata de un hueco de 2,5 m de anchura, que debió contar con un cierre de madera, flanqueado por jambas de cantería, cuyos sillares alternan la disposición a tizón y a sogá (en este caso, entre los sillares de ambas caras se dispone una capa de piedra menuda). Rematando las jambas hay dos grandes mampuestos rectangulares, muy planos, que entran ligeramente al interior del hueco, posiblemente para encajar el portón.

En el lado opuesto del camino se conserva parte del muro (unos 50 m) que lo delimitaba por ese lado. De factura más tosca y realizado mediante pequeños mampuestos planos, está rematado por una hilada de losas planas que cubren toda la anchura del muro e impiden la entrada de lluvia en el interior del muro.

Estado de conservación: el muro del cercado se mantiene en general de buen estado, aunque en algunos puntos muy localizados se ha perdido la hilada superior.

El muro del lado opuesto ha sido muy dañado por la adaptación del antiguo camino para la circulación de vehículos.

Construcciones relacionadas: un centenar de metros al sur, también en el curso del camino de La Codoñera, hay un *tancat* (029) de grandes dimensiones y elevado interés por la adaptación de su trazado a la topografía del terreno y por los sistemas de acopio de agua y drenaje.

Asimismo, en las propias parcelas cuyo acceso protege este muro hay un interesante conjunto de paredes.



## TANCAT

029\_Valjunquera      1-INM-TER-027-247-032

Ubicación: Valjunquera – Ermita de Santa Bárbara

UTM 31 E: 249155 N: 4537314

Altitud: 554

Categoría: Arquitectura agrícola – Infraestructuras de delimitación

Tipología: Cercados

Entorno: muy próximo a la ermita de Santa Bárbara, se encuentra en una hondonada rodeada por tres de sus lados por laderas en pendiente que vierten hacia el cercado (al norte y, especialmente este y oeste). El terreno de esta hondonada desciende hacia el sur, donde el terreno continúa en pendiente, más allá del cercado,

Material: arenisca

Técnica: en seco

Descripción: es un cercado que delimita una amplia propiedad dedicada al olivo, cuyo interior está estructurado en pequeñas terrazas. Se trata de una construcción de elevado interés debido a sus grandes dimensiones, a la adaptación de su trazado a la orografía del terreno y a la combinación de sistemas de recepción de agua y de drenaje. A estos factores debe añadirse la calidad constructiva de la obra y el hecho de que se conserve con gran integridad a lo largo de gran parte de su trazado.

De planta trapezoidal, tiene una longitud de 240 m, una anchura de 143 m por su extremo norte y de 220 por el sur, y una superficie interior de 4,43 Ha.

Adaptado a la orografía del terreno, que desciende paulatinamente hacia el sur (el desnivel total, de norte a sur, es de 10 m) y presenta algunos tramos (especialmente al comienzo de su lado este) considerablemente accidentados, la altura del muro es variable. Se encuentra en general en torno a los 1,50-1,70 m por el exterior, mientras que por el lado interior el muro es considerablemente más alto, rondando los 3 m en los lados norte y este.

Está realizado con mampostería de arenisca aparejada en seco, a dos caras, con relleno interior de piedra menuda y algo de tierra. Los mampuestos son de dimensiones muy heterogéneas, aunque en general tienen formas relativamente regulares, especialmente en la cara exterior del muro, cuya factura es más cuidada. La pared queda enrasada por su parte superior por una hilada de losas muy planas, sobre la que se dispone una hilada de remate a base de grandes piedras de forma paralelepípedica considerablemente planas que se colocan de canto a lo largo de toda la anchura del muro.

Aproximadamente en la parte central del muro norte se abre un gran **portón de acceso**, de 4 m de anchura, que presenta ciertas similitudes constructivas con el acceso del muro 028. Las jambas están realizadas mediante dos capas de sillares de cantería dispuestos verticalmente, con el relleno interior sellado por una capa de arcilla. Casi a la altura de su remate, que se eleva ligeramente respecto al sector adyacente de muro, se insertan por ambos lados sendas losas planas que salen hacia el interior del hueco, posiblemente para encajar el desaparecido cierre de madera.

Asimismo, se han localizado numerosas **aberturas en la base del muro**, destinadas tanto a la **entrada de agua** (en la parte alta del cercado, al norte) como al **drenaje** (en el extremo sur).

Hay siete entradas de agua, repartidas en los muros norte (tres), este (dos) y oeste (dos), donde el desnivel del terreno circundante dirige a través de escorrentías el agua de lluvia hacia el cercado. Situados a una distancia media de 6 m unos de otros, se abren a ras de suelo por la

cara exterior del muro y a una altura de 10-15 cm por el interior. Todos estos huecos de recepción de agua son de pequeño tamaño, con unos 40 cm de altura y una anchura considerablemente mayor por la cara exterior que por la interior. Todos ellos están enmarcados por losas planas.

Los huecos de drenaje están situados en el extremo inferior del lado oeste. En este caso son tres aberturas, de altura similar a los anteriores y una anchura considerablemente mayor (unos 50 cm). Están además divididos en dos mediante una losa colocada verticalmente en su parte central.

Estado de conservación: el muro se encuentra en general bastante íntegro, con algunos pequeños tramos de derrumbe muy localizados, especialmente en los lados norte y este.

Construcciones relacionadas: en la ladera que cierra la hondonada por el lado oeste hay un interesante conjunto de estrechas terrazas con cultivo de olivos. Asimismo, muestra significativas similitudes constructivas con el muro 028, especialmente en la configuración de la hilada de remate del muro y en las características del portón de acceso.





## PRESA

030\_Valjunquera 1-INM-TER-027-247-032

Ubicación: Valjunquera

UTM 31 E: 248976 N: 4536806

Altitud: 541

Categoría: Infraestructuras hidráulicas – Arquitectura agrícola

Tipología: Conducciones de drenaje

Entorno: situada junto a un mas en estado de ruina, se encuentra en la parte intermedia de una val de forma aproximadamente triangular, pues va ensanchándose conforme desciende hacia el este. Recibe el agua procedente de los drenajes de las tres terrazas superiores y de las laderas boscosas que cierran lateralmente la val. Todas las terrazas están dedicadas a cereal.

Material: arenisca

Técnica: en seco

Descripción: se trata de una larga y potente pared que refuerza el lateral de un camino situado entre dos terrazas agrícolas escalonadas. Tiene un elevado interés tanto por sus dimensiones como por su factura (aparejo, remate) y por sus inusuales estructuras de drenaje, compuestas por un conjunto de al menos 20 *aubellons* muy próximos entre sí.

De trazado ligeramente curvo, la pared tiene una longitud de 80 m y una altura que varía desde los aproximadamente 30 cm del extremo norte hasta los 3 m del opuesto, donde se encuentra el mas. Su grosor oscila entre 1 y 1,20 m según los tramos.

Está realizada con mampostería de arenisca aparejada en seco, a base de mampuestos de tamaños muy heterogéneos pero formas en general bastante regulares, que intentan disponerse en hiladas relativamente alineadas; los mampuestos de menores dimensiones se colocan en la mitad inferior y los mayores en la superior. Asimismo, debe señalarse el gran número de falcas de pequeño tamaño que han sido utilizadas para calzar las piezas de piedra. Está rematada por una hilada de grandes losas planas. El aparejo del remate, visto desde el camino, da la impresión de que se trata de una pared realizada a dos caras, lo cual resulta plausible dado su grosor, pero no es posible comprobarlo.

A partir de la zona central y en dirección al mas se han localizado 20 aberturas para el drenaje del agua procedente de cotas superiores, aunque puede haber más, ocultas por la abundante vegetación que crece al pie de la pared. Situados a ras de suelo, son huecos cuadrangulares de pequeño tamaño, de una media de unos 30-35 cm de lado, cerrados en su parte superior por grandes piedras relativamente regulares y planas. Estructurados en grupos de 5 o 6 *aubellons*, se abren a escasísima distancia unos de otros, pues en algunos casos se trata de una única abertura subdividida por losas verticales y en otros la separación entre uno y otro hueco no supera los 30-35 cm.

Estado de conservación: bueno. Hay un exceso de vegetación, especialmente de zarza, a lo largo de todo su trazado, pero no parece suponer por el momento un riesgo para la conservación de la obra.



## POZO CON NORIA

031\_Valjunquera 1-INM-TER-027-247-034

Ubicación: Valjunquera – Huerta en el barranco de Valjunquera

UTM 31 E: 249207 N: 4537670

Altitud: 516

Categoría: Infraestructuras hidráulicas – Arquitectura agrícola

Tipología: Pozos con noria

Entorno: al suroeste del pueblo, en terreno dedicado al cultivo de pequeños huertos que aprovechan el agua subterránea que discurre, de oeste a este, por el barranco de Valjunquera.

Material: piedras de arenisca de tamaños mediano y pequeño, además de las más menudas utilizadas para calces.

Técnica: en seco, a una cara, en el muro de contención de la plataforma sobreelevada, y a dos caras en las paredes que soportan la rueda metálica.

Descripción: pozo con noria destinado a la extracción de agua para riego, rodeado de una plataforma sobreelevada de planta cuadrangular irregular en la que gira la caballería. Adosado a la plataforma hay un *safareig* rectangular para el almacenamiento de agua.

La boca del pozo es oval, adaptada a la forma y dimensiones de la noria. Del suelo sobresale un pretil, también de planta oval —que presenta un segmento elevado sobre el resto— para soportar la maquinaria que transmitía el movimiento al eje de la noria y a la noria misma.

Está rodeado por una plataforma elevada de tierra de planta cuadrangular irregular y pequeñas dimensiones (unos 6 m de anchura y aproximadamente 2,5 m de altura máximas). El perímetro exterior está reforzado por pared en seco: su factura es de calidad mediana a base de piezas de tamaños diversos que se disponen en hiladas irregularmente alineadas.

El aljibe o *safareig* tiene planta rectangular y está adosado a la pared de la plataforma por uno de sus lados cortos. Se levantó a dos caras: en seco, la cara exterior, y con losas verticales, la interior. Los muros están rematados por losas inclinadas hacia el interior, lo que indica que también debió tener función de lavadero.

Estado de conservación: en desuso.

Otras construcciones relacionadas: existen otros puntos de extracción de agua en el barranco: la *font de la Tellería*, en cota más alta, al oeste, junto a la que hay dos *pous*, uno de ellos precedido por rampa descendente, actualmente muy modificado; además, otra noria de pequeñas dimensiones, unas decenas de metros aguas arriba.



### **POZO CON NORIA**

032\_Valjunquera 1-INM-TER-027-247-035

Ubicación: Valjunquera – Huerta en el barranco de Valjunquera

UTM 31 E: 249428 N: 4537622

Altitud: 513

Categoría: Infraestructuras hidráulicas – Arquitectura agrícola

Tipología: Pozos con noria

Entorno: al suroeste del pueblo, en terreno dedicado al cultivo de pequeños huertos que aprovechan el agua subterránea que discurre, de oeste a este, por el barranco de Valjunquera.



Material: piedras de arenisca de tamaño mediano.

Técnica: en seco, a una cara, en el muro de contención de la plataforma sobreelevada, y a dos caras en las paredes que soportan la rueda metálica.

Dimensiones. Plataforma. Diámetro máximo: 6,30 m. Altura: 60 cm

Dimensiones. Boca del pozo: 2 x 2,30 m. Profundidad estimada: 5 m

Dimensiones. *Safareig*: 3 x 2 m. Altura: 60 cm

Descripción: pozo con noria destinado a la extracción de agua para riego, rodeado de una plataforma sobreelevada de planta aproximadamente circular en la que gira la caballería. Adosado a la plataforma hay un *safareig* rectangular para el almacenamiento de agua.

La boca del pozo es rectangular, adaptada a la forma y giro de la noria. Del suelo sobresale un pretil, también de planta rectangular, que tiene los lados largos más elevados para soportar a la noria y a la maquinaria que le transmitía el movimiento.

Está rodeado por una plataforma elevada de tierra de planta circular y pequeñas dimensiones (unos 6,30 m de diámetro máximo y 0,6 m de altura). El perímetro exterior está reforzado por pared en seco: su factura es de calidad mediana a base de piezas de tamaño medios que se disponen en hiladas irregularmente alineadas.

Probablemente en la década de 1960 se sustituyó la fuerza motriz animal por una bomba extractora a gasoil, que hizo innecesaria la existencia de la plataforma de giro. Por esta razón se abrió en la pared una puerta que conduce al interior del pozo, a la vez que se creó un compartimento donde instalar la bomba. Las tuberías usadas en este momento desaguaron en un aljibe adosado.

Este aljibe actual es obra reciente revocada en cemento. Tiene planta rectangular y está adosado a la pared de la plataforma por uno de sus lados. Sobre él, en la pared de la plataforma, se mantiene la antigua piedra de vertido, tallada con una acanaladura central.

Estado de conservación: paredes restauradas parcialmente con mortero de cemento. En desuso.

Otras construcciones relacionadas: existen otros puntos de extracción en el barranco: *la font de la Tellería*, en cota más alta, al oeste, junto a la que hay dos *pous*, uno de ellos precedido

por rampa descendente, actualmente muy modificado; además, aguas abajo, otra noria de pequeñas dimensiones.

## Planta

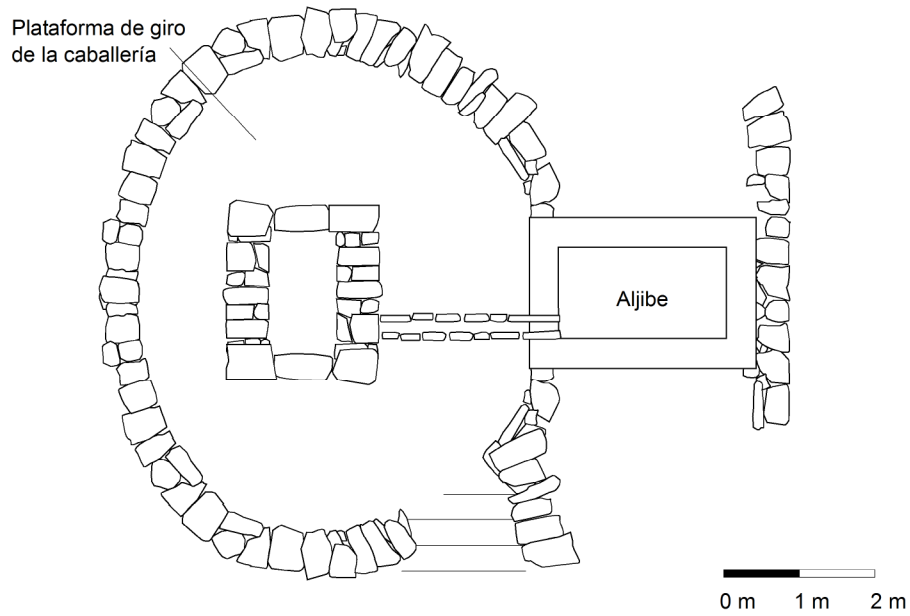

## Sección. Alzado

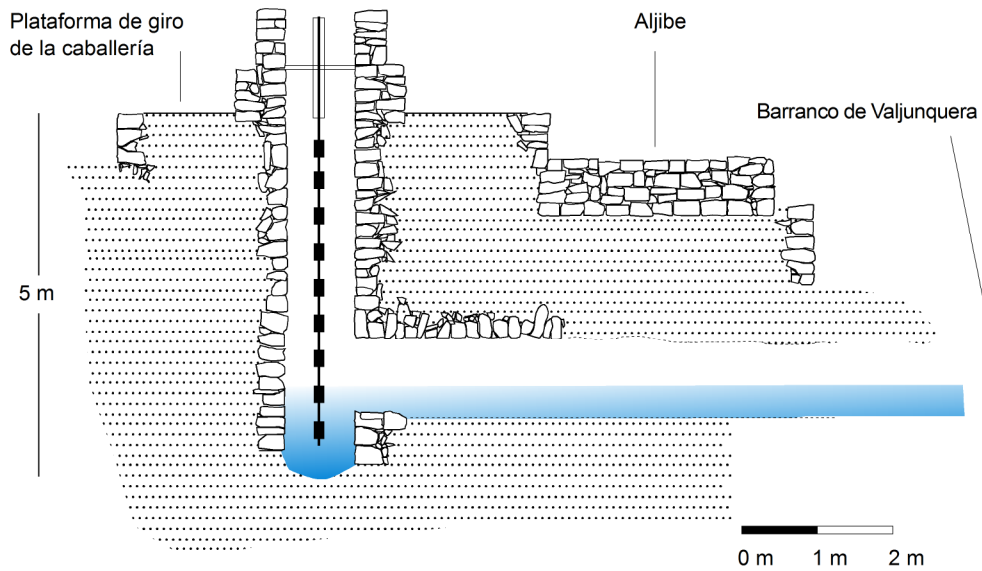

## CASETA / REFUGIO

034\_Valjunquera 1-INM-TER-027-247-036

Ubicación: Valjunquera

UTM 31 E: 248771 N: 4538159

Altitud: 557

Categoría: Ocupación temporal – Arquitectura agrícola

Tipología: Refugios

Entorno: se encuentra en una ladera aterrazada con cultivo de olivos, un escalonamiento con afloramientos rocosos situado entre dos terrazas

Orientación: sur

Material: arenisca, con ocasional presencia de conglomerado

Técnica: en seco

Descripción: se trata de una sencilla construcción para refugio ocasional que aprovecha un saliente de arenisca y conglomerado elevado sobre un bancal de arcilla.

La construcción se limita a cerrar con un grueso muro uno de los laterales del hueco, pues el opuesto queda cerrado por el talud natural de arcilla. Está levantado con mampuestos de arenisca bastante irregulares, a dos caras, con relleno de piedra menuda.

También la pared arcillosa del fondo del refugio ha sido reforzada con obra de mampostería, de una factura considerablemente tosca.

Tanto la parte superior como la inferior del escalonamiento donde se encuentra el refugio están reforzados por paredes de mampostería en seco de escasa altura.

Estado de conservación: bueno.

Construcciones relacionadas: al encontrarse en una amplia zona agrícola, hay en su entorno numerosas construcciones de piedra seca relacionadas con el aprovechamiento del terreno, entre ellas bancales con escaleras o rampas (entre los que se puede destacar el 038), muros de delimitación de fincas (037) y casetas (036).





## **CASETA**

036\_Valjunquera      1-INM-TER-027-247-037

Ubicación: Valjunquera

UTM 31 E: 248665 N: 4538161

Altitud: 571

Categoría: Ocupación temporal – Arquitectura agrícola

Tipología: Refugios

Entorno: en las proximidades del pueblo, se encuentra en una zona de acusada pendiente abancalada para el cultivo agrícola, especialmente de olivos, aunque hay alguna parcela con almendros. Está directamente vinculado con el cercado 037, que delimita un campo de almendros. Se sitúa junto al muro del cercado, en el exterior, en un extremo yermo del terreno situado sobre una pared rocosa

Orientación: sureste

Material: arenisca

Técnica: en seco

Planta: rectangular

Cubierta: a un agua, estuvo cubierta con losas

Descripción: construcción de planta rectangular levantada con mampostería de arenisca aparejada en seco. Los muros, muy gruesos, están levantados a dos caras, con relleno interior de piedra menuda; en algunos puntos del aparejo se insertan piedras más grandes que atraviesan la casi totalidad del muro, contribuyendo a asegurar la obra.

Uno de sus lados largos se encuentra totalmente abierto.

Cubierta a un agua que vertía hacia la fachada, como indica la inclinación de los muros laterales, conserva todavía alguna losa del tejado sobre los muros, aunque ha perdido totalmente el forjado de madera que las sustentaba.

Estado de conservación: bueno.

Construcciones relacionadas: al encontrarse en un sector agrícola, en su entorno podemos encontrar numerosas construcciones de piedra seca relacionadas con el aprovechamiento del terreno. Además del citado cercado, hay bancales con escaleras o rampas (038) y otras casetas y refugios (036).



## **MURO DE DELIMITACIÓN**

037\_Valjunquera 1-INM-TER-027-247-037-1\_1

Ubicación: Valjunquera

UTM 31 E: 248604 N: 4538219

Altitud: 577

Categoría: Infraestructuras de delimitación – Arquitectura agrícola

Tipología: Muros de separación de fincas

Entorno: en las proximidades del pueblo, se encuentra en una zona de acusada pendiente abancalada para el cultivo agrícola, especialmente de olivos. En este caso, sin embargo, el muro está cerrando una parcela con almendros. Separa el terreno de cultivo de un sector más accidentado, con arbusto y matorral, que pudo ser utilizado para el pasto de ganado

Material: arenisca

Técnica: en seco



Descripción: se conservan parcialmente dos de los lienzos de un antiguo *tancat*, dispuestos en ángulo recto. Uno de ellos mide 65 m de longitud y el segundo, de trazado ligeramente ondulado por adaptación al terreno, 55 m. Su altura va variando en los distintos tramos, aunque es siempre muy escasa, pues en algunos puntos ronda los 50 cm de altura y en ningún caso supera el 1,20 m de altura.

Está realizado en mampostería de arenisca, de pequeño tamaño y generalmente bastante plana, y rematado por una hilada de grandes losas dispuestas verticalmente, a *rastell*, que abarcan toda la anchura del muro. Este, según puede verse en algunos puntos de rotura, está realizado a dos caras, bastante finas, con relleno interior de abundante piedra menuda.

Estado de conservación: en proceso de ruina. Ha perdido parte de su trazado y en los tramos conservados hay numerosos puntos de derrumbe.

Construcciones relacionadas: está directamente vinculado con la caseta 036, que se encuentra junto a él, aunque en el exterior del terreno cultivado.





## **BANCALES CON ESCALERA**

038\_Valjunquera

Ubicación: Valjunquera

UTM 31 E: 248866 N: 4538003

Altitud: 547

Categoría: Arquitectura agrícola – Infraestructuras de delimitación

Tipología: Bancales – Escaleras

Entorno: en las proximidades del pueblo, se encuentran en una zona de acusada pendiente abancalada para el cultivo agrícola, especialmente de olivos

Material: arenisca

Técnica: en seco

Descripción: se trata de las paredes de refuerzo de dos sucesivas elevaciones de frente redondeado que descienden una pronunciada ladera. La adaptación al relieve conlleva la configuración de unas paredes en curva, a modo de “proa”, dispuestas de una poco habitual forma convexa a la inclinación de la pendiente.

La altura de las paredes varía, llegando en algunos puntos a los 2,5 m.

Están realizadas con mampostería de arenisca, con piezas de tamaño muy grande, especialmente en la mitad inferior de los muros. En algunos tramos su remate está enrasado mediante una hilada de grandes mampuestos de forma aproximadamente paralelepípedica.

La pared de la terraza inferior presenta unas escaleras de acceso. Están situadas en uno de sus lienzos rectos, cercanas al frente redondeado. Es una escalera volada, realizada con cinco grandes bloques de piedra insertos en el muro.

Estado de conservación: bueno.

Construcciones relacionadas: en el entorno hay numerosas construcciones de piedra seca relacionadas con la agricultura. Los bancales de mayor interés se concentran en la parte inferior de la ladera: puede destacarse una sucesión de bancales de trazado curvo aproximadamente a la misma altura que estos, al otro lado del camino.



## ERAS

039-042\_Valjunquera 1-INM-TER-027-247-038

Ubicación: Valjunquera

UTM 31 E: 249243 N: 4537981

Categoría: Arquitectura agrícola

Tipología: Eras y pajares

Entorno: el conjunto de las eras está situado a lo largo una ladera de acusada pendiente al noroeste del casco urbano de Valjunquera. Arrancan de la base de esta ladera y se disponen a lo largo de todo su trazado, con una especial concentración en la zona más alta. El conjunto está recorrido por dos caminos transversales, uno en la base de la ladera y otro en su parte superior. La ladera está orientada hacia el sur

Material: arenisca y conglomerado

Técnica: mixta: piedra en seco y con argamasa

Cronología: algunos pajares están datados mediante inscripciones epigráficas en sus puertas. Las fechas extremas localizadas son 1795 y 1901

Descripción: los conjuntos de eras con sus correspondientes pajares se escalonan a lo largo de la ladera, que está abancalada en algunos tramos con pequeñas paredes de mampostería. Entre ellos hay en ocasiones rampas de comunicación, reforzadas con mampostería.

Las **eras**, de tierra apisonada, tienen planta semicircular o de herradura, con un frente curvo sobreelevado (que suele estar en la dirección de la pendiente, es decir, mirando hacia el sur) reforzado con obra de mampostería en seco. La altura de estas paredes es variable, pudiendo oscilar desde los 0,50 hasta los aproximadamente 2,5 m, aunque en general tienden a tener cierta altura. También los aparejos varían, pero es habitual el uso de mampuestos relativamente regulares de tamaño muy grande. Los muros están siempre rematados por una hilada de piedras planas dispuestas con una ligera inclinación hacia el interior de la era.

Para acceder a las eras en algunos casos existen **escaleras**. Se han localizado dos, una en el extremo sur del conjunto y otra en el noroeste. En el primer caso la escalera está adosada a la pared lateral del pajar, perpendicular al muro frontal de escaleras, y construida sobre una estructura de mampostería en seco. La segunda es una construcción muy destacada por su gran altura (unos 4 m) y su buena factura. En este caso está adosada a un lienzo ligeramente saliente del frente de la pared de la era, que sirve como apoyo a los peldaños, que son grandes bloques paralelepípedicos, Su trazado se adapta a la curvatura de la pared lateral de la era.

Los **pajares** están casi siempre adosados al frente sobreelevado de las eras, aprovechando el talud generado por estas para ganar un piso de altura por su parte trasera. Tienen planta rectangular, dos pisos de altura y en su gran mayoría están cubiertos a un agua.

En cuanto a su aparejo, están contruidos en mampostería menuda, tanto en seco como con argamasa de barro, que es lo más habitual. Las esquinas se realizan mediante sillares de cantería, que también se utilizan en muchos casos para las jambas de la puerta. En algunos casos están revocados con barro, que se limita únicamente a la fachada trasera, hacia el sur.

Cuentan con vanos de acceso independientes para cada una de las plantas. El de la planta baja en la parte trasera. En la planta superior, hacia la era, con la finalidad de introducir la paja, es frecuente que haya dos aberturas: un portón de mayores dimensiones que el del piso inferior,

acompañado de una abertura complementaria, también de gran anchura, pero de una altura de 50-60 cm. Todos los vanos son adintelados, en general con vigas de madera, aunque pueden destacarse algunas excepciones: el pajar de 1901, situado en el extremo sur, tiene el acceso en arco rebajado; el de 1795, en la zona este, con la puerta del piso inferior situada en uno de los muros laterales, coronada con un dintel realizado con dovelas de cantería y un arco de descarga sobre él; además, este pajar tiene en la planta superior una gran ventana emarcada por sillares.

Como se ha indicado, estos edificios cuentan con dos plantas, separadas por un forjado de vigas de madera con bovedillas de revoltón de yeso mezclado con fragmentos de cerámica. El piso inferior estaba dedicado a cuadra para las caballerías y presenta siempre pesebres de obra adosados a uno de los muros. El superior era un espacio diáfano para el almacenaje de la paja que se introducía directamente desde la era.

La cubierta, normalmente a un agua hacia la fachada trasera, como ya se ha indicado, era de tejas sobre cañizo y forjado de vigas de pino. En los pocos casos de cubiertas a dos aguas, estas vierten hacia los laterales.

Por su representatividad, magnífica factura constructiva y buen estado de conservación puede destacarse un conjunto de **era y pajar situados en el extremo oeste de la zona de eras** (UTM 31 E: 249082 N: 4538045).

Tanto el pajar como la era tienen características constructivas similares a las ya descritas.

La era forma semicircular y presenta su frente sobreelevado (que en los puntos más altos ronda los 1,80 m) orientado hacia el este.

El pajar, de planta rectangular, está adosado a ella. A diferencia de lo usual en el conjunto, tiene el acceso a la planta baja en uno de sus laterales. Asimismo, parece tener tres plantas de altura, ya que la pared que da a la era es muy elevada y tiene una ventana sobre las puertas de acceso.

Hay una pequeña construcción cuadrangular de una sola planta, destinada posiblemente a corral, adosada al pajar por uno de sus lados.

Para facilitar el acceso al conjunto hay una rampa de tierra, que asciende paralela al muro de la era, con el frente exterior reforzado por mampuestos de arenisca de gran regularidad. Concluye en la puerta del corral adosado.



A la altura de la parte superior de la rampa, para acceder desde allí a la era propiamente dicha, hay una escalera. Está construida en un hueco abierto en el frente de la pared de refuerzo de la era, en cuya obra apoyan los propios peldaños.

Debido a su singularidad, destacan un par de **eras gemelas adosadas entre sí que se encuentran en el extremo norte del conjunto** (UTM 31 E: 249279 N: 4538191). Están separadas del resto de las eras por varias fajas con olivos.

La era es en realidad un único espacio de frente relativamente recto, con una ligera curvatura en sus extremos, que se refuerza con obra de mampostería de arenisca en seco. El espacio destinado a la trilla está subdividido en dos partes por una hilada de losas hincadas verticalmente en el suelo, que en su tramo final sirve además como conducción de drenaje, por medio de una segunda hilada de losas paralelas, que evacua el agua de lluvia hacia el camino.

Los dos pajares, de planta rectangular y dimensiones muy similares (6 x 4 m, y 6 m de altura máxima), se encuentran adosados al frente de la era, a escasa distancia uno de otro. Ambos tienen tres pisos de altura: el inferior dedicado a establo; el intermedio al almacenaje de la paja; y el superior a la estancia humana, aunque contaba con un gran hueco, junto a la puerta que daba a la era, para verter la paja hacia el piso intermedio.

El más interesante de ambos pajares es el situado hacia el este. Cuenta con una puerta de acceso al piso superior situada en uno de los muros laterales, posiblemente para extraer la paja almacenada. Ante esta puerta, se habilitó un espacio llano cuyo frente está reforzado por una espectacular pared de mampostería a base de grandes piezas de arenisca. Para facilitar el ascenso a este espacio desde el talud, se construyó una escalera en un entrante de la pared, cuyos peldaños apoyan sobre la obra del propio muro.

Desde esta plataforma, y junto a la puerta del pajar, se habilitó también un acceso al espacio de trilla de la era propiamente dicha. Se trata de unas escaleras de escasa altura, con cuatro peldaños, construidas también en un entrante de la propia pared frontal que refuerza el frente de la era.

Por último, en este conjunto del extremo norte, debe señalarse la existencia de una tercera escalera de interés. Está situada en la pared de refuerzo de la última terraza del conjunto de bancales con olivos, y sirve para acceder al camino que discurre a los pies de las eras y los pajares. Tiene unos 2 m de altura y, como las anteriores, está construida en un entrante del

muro, cuya obra sirve como apoyo para los bloques de mampostería que configuran los nueve peldaños.

Estado de conservación: es muy diverso, aunque en general todas las construcciones, y especialmente los pajares, se encuentran muy deteriorados por la falta de uso y mantenimiento. En cualquier caso, los conjuntos que se han destacado individualizadamente se encuentran en buen estado (salvo uno de los pajares del conjunto norte).

